

一 建設位置其地ハ既ニ示シテ如シ

二 補給中隊長ハ今歸仁村ニ於テ戦中ノ

建築用木材ヲ或ハバク速ク名護本部

羽地各製材所ニ搬送シ製材上伊江

島ニ送付スル

四 警備中隊長ハ一部ヲ以テ續行スト共ニ主力

ヲ以テ部隊用洞窟居住施設ヲ構築ス

以下建設 如建設後印刷文件

伊江島建設命令第三九號

伊江島在行場設定隊命令 八月廿六日

一 本島に警備勤務等部ヲ編シ之ニ金武村

二 五ヶ所ノ村ヲ八ヶ所ニ合シ各所村ヲ合計

三 前項各所村ヲ以テ通シ各作業

隊ニ任

| | | | |
|-----|-----|-----|-----|
| 伊江島 | 在行場 | 設定隊 | 命令 |
| 金武村 | 八ヶ所 | 合計 | 五ヶ所 |
| ... | ... | ... | ... |

以下建設 如建設後印刷文件

五。飛大日命第一〇六號

第五十飛行場大隊日々命令

八月九日一日

一本職整會會議出席者本九日二日三日、予定、以下
本都町ニ出張ス

二。陸軍少尉 平野八重彦

本職・隨行、命令

三。陸軍中尉 吳彦美夫

同 少尉 加藤信夫

同上 等兵 平政政

建築用木材運搬、製材業務打合せ、本九日

より二日三日、予定、以下、今帰仁及名護町ニ出張、

命令、陸軍中尉 旗日守夫

四。飛行場設定、関之、経理業務連絡、本九日

三河四日、予史ヲ以テ嘉永手紙旅遣隊地獄第一六六部隊
ニ出張ヲ命ズ

五 命 復介任官 陸軍曹長 伊藤佐武郎

同 同 同 宮崎宜雄

免 同 陸軍准尉 森川篤義

同 同 同 遠藤孝一

資金前渡官吏陸軍主計中尉 坂田安夫 取扱復介任官

ヲ免命ス

六 陸軍准尉 玉置見道

野菜集荷地業務連絡ノタメ本九日ヨリ一泊二日、予

史ヲ以テ田頭村ニ出張ヲ命ズ

七八月五日命第一〇二號四項、古澤軍医少尉、出張一泊二日

ヲ三泊四日ニ訂正ス

八、月六日命第一〇三號八項、谷藤技術曹長、出張二泊

三月ノ予定ヲ以テ陸軍兵長一瀬久衛ヲ遣ル

九 陸軍上等兵 寺成 茂

田代新龍行場不詳着機司東軍司令部横ハ赤味送

一、八月六日第一、二、三號九項九日羽軍ヲ以テ巡察下士官伊

二、八月五日命第一、二號三項九日伊政本巡察新勢下

野少尉ヲ前條ニ以下一日繰リ下十日二菊地桂尉ヲ遣

隊ス 二陸軍氣象部仲絶觀測所ヨリ松村少尉以下十三名未

シ 休テ本部ニ於テ本九日夕食ヨリ宿詢終養ヲ修仕ス

| | | | | | | | | |
|-----|-----|----|----|-----|----|----|----|----|
| | | | | | | | | 凡例 |
| 彈藥庫 | 燃料庫 | 兵舍 | 掩体 | 新築路 | 粮庄 | 粮庄 | 粮庄 | |

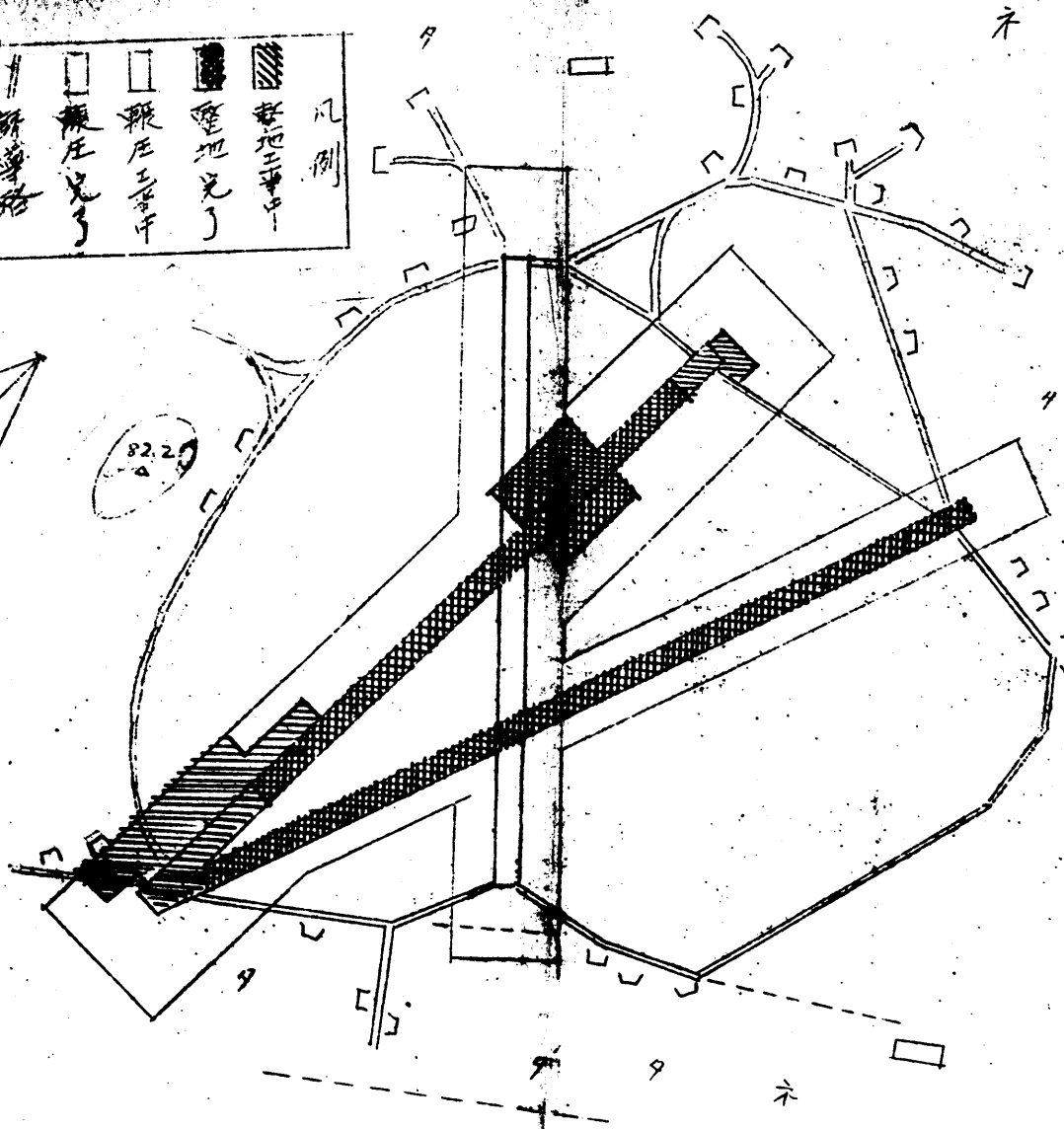
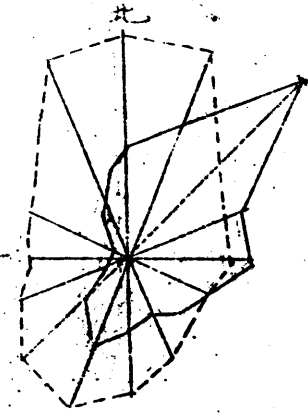

伊江島東飛行場工事進度圖
1:10000

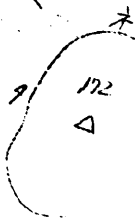

別紙第一

次旬ニ於テ
ル工事ノ
実施計画
大要

一 本旬ノ工事ニ引續キ整地ノ平均作業
一 計画高ニ整地完了セル地盤ヨリ墾田並ニ陸石
実施ス

工事自八月一日間概況報告

球第一六七三ノ井段

出欠高

別紙進度圖ノ通 44/100

資材

火土

枕條

給水ノ不便

機

不順

給水ノ不便

給水ノ不便

今自迄工事状況

| 力 | 本日 | | 一日 | | 現 場 別 日 |
|---------|--------|--------|--------|--|------------------|
| | 累 計 | 実 働 | 累 計 | 実 働 | |
| 142,216 | 13,431 | 1,341 | 2,400 | 開夫人 (他)夫人 工土 車馬 工大 工天 工敏 人軍 | |
| 9,860 | 895 | 89 | 200 | | |
| 1,746 | 37 | 4 | 100 | | |
| 7,932 | 165 | 16 | 100 | | |
| 251 | | | 10 | | |
| 7,767 | 184 | 18 | 200 | | |









気
況

晴天
九、四日
八日九日
雨天
後雨
日

摘
要

一 飛行場使用不可
一 宿營状況不可
一 希望事項 建築中隊派遣ノ事



| | | |
|---|-----|----|
|  | 空地 | 凡例 |
|  | 彈庫 | |
|  | 燃料庫 | |
|  | 兵舍 | |
|  | 掩体 | |
|  | 新築路 | |
|  | 彈庫 | |
|  | 彈庫 | |
|  | 彈庫 | |

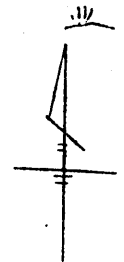
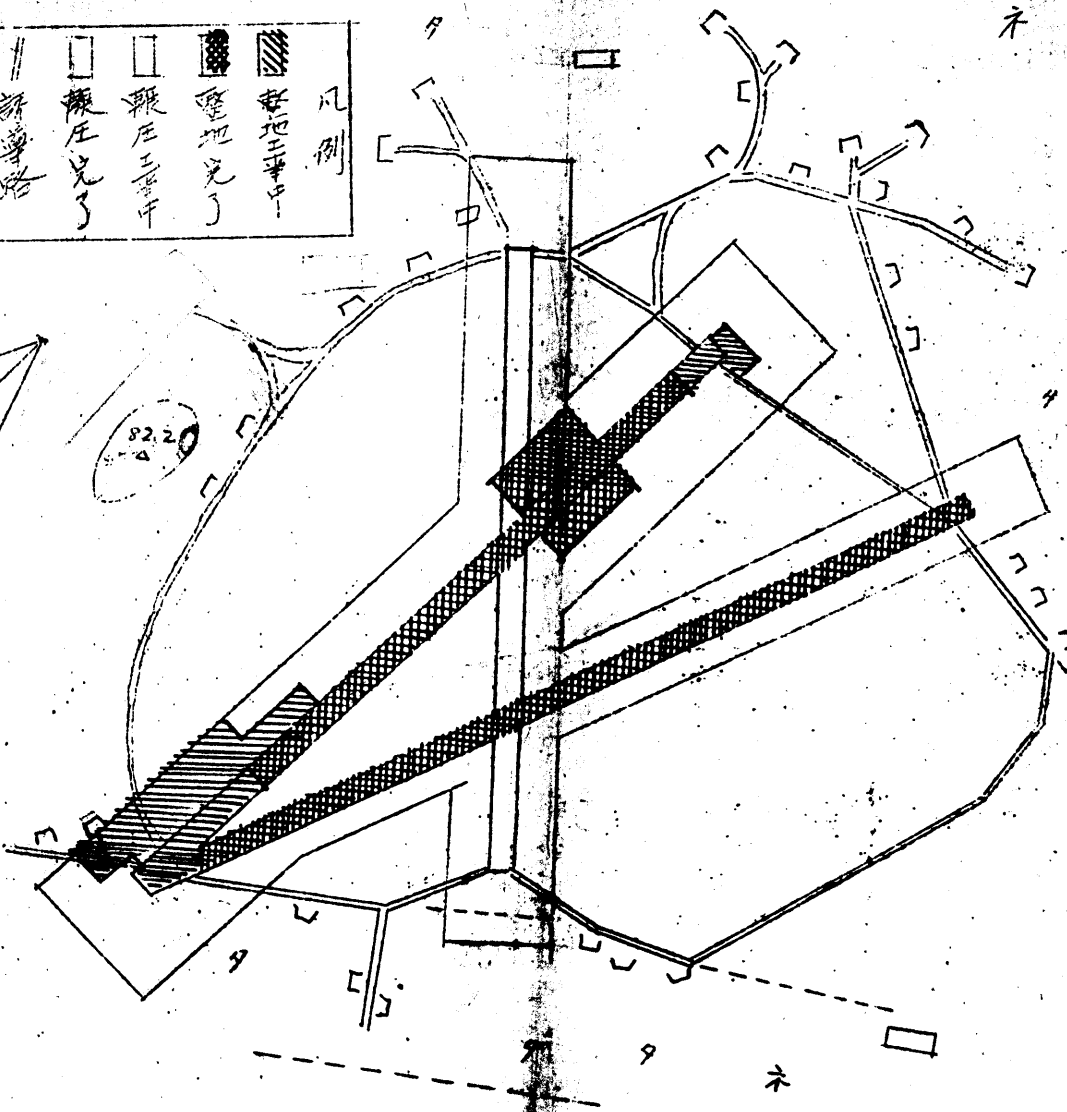
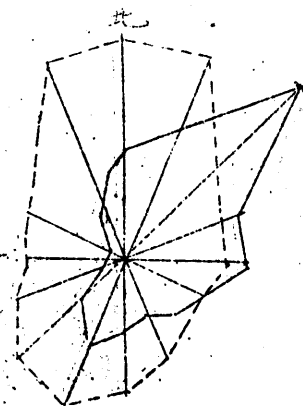

伊江島東飛行場工事進度圖
1/1000

第五十飛行場大隊命令

八月十日 島一五〇〇

一 一九航地司作命丙第二五號ニ依リ飛行場

設定器材トシテ左ノ如ク配當セラル

左ノ記

圓匙

三〇〇

十字匙

一五〇

一 大隊兵器委員ハ前項器材ヲ速カニ受領

シ東飛行場作業隊ニ配當スベシ

下達法
報告先

口達後印刷文件
32A
174B

極秘

伊飛設命第六〇號

伊江島飛行場設定隊命令

伊江島飛行場
八月十日
伊江島飛行場
伊江島飛行場

一本十日國頭郡ヨリ徵備大工三二名鍛冶工四

名到著ス

二新頂徵備大工、鍛冶工ヨリ東飛行場作業隊

三配屬ス

下達法
口達後印刷交付

整書
324
19.08

五。飛大日命第一〇ノ號

第五十飛行場大隊日々命令

八月十日二四

一左、通都隊日直將校ノ職務ス

八月十一日

松本少尉

十二日

清水少尉

十三日

當合准尉

十四日

森川准尉

十五日

遠藤准尉

二左、通伊以村巡察勤務ノ職務ス

八月十一日

幾井准尉

十二日

菊地准尉

十三日

平野少尉

十四日

村田曹長

十五日

幾井准尉

三、左、通、翼、
巡、察、下、士、官、
取、務、之、心

八月十一日

岡村曹長

十二日

吉野曹長

十三日

伊藤曹長

十四日

宮崎曹長

十五日

村尾曹長

命

令五作為セル命令別紙ノ如シ

1 伊能護命第六一號

2 吾能大日命第一八號

出場人員 將校 18 准下技 12 兵 270

八月十二日
曇後雨
伊江島

渡米運送所

主力行動

一 伊江島飛行場設定隊作業續行ス

二 兵器委員ヲシテ沖繩本島東飛行場ヲ執條

台車段領伊江島東飛行場ニ輸送セム

三 本郡町邊各地日本婦人會慰問團來隊印

一五六ヶ、慰問ヲ受ク

四 徵傭勤勞者國頭村ヨリ二九四名受領ス

渡米行動

五 味藤面長ハ兵一〇名ヲ指揮シ嘉手畑派遣隊

復歸器材ヲ糧糧秣ヲ伊江島ニ輸送ス

中島上等兵器材輸送ノタメ三ノ木曹長ト矢ニ

命

令六作爲

與那原(東飛行場)ニ出張ス

四五〇飛大作命第七九號

四伊飛設命第六二號

四五〇飛大日命第一〇九號

八月十二日

出場人員

將校八准下技

五二兵

290

伊江島

渡之運務所

2

4

主力行動

一伊江島飛行場設定作業續行ス

二故言備中隊兵長吉田三郎同佐木次雄任長

二進級ス既屬モトノ如シ

三羽野少尉貸渡兵器受領註ニ設定作業務連

務ノタメ地正司令部ニ出張 平野少尉勞務者

ニ関スル打合ヲシテ名護勤員所署ニ出張ス

連絡所行動四玉置准尉八連絡所兵四名及安田隊兵十二名ヲ務

伊飛設命第六一號

伊江島飛行場設定隊命令

八月十一日

一本十一日

國頭郡

ヨリ勤勞奉仕隊

一三三名到着ス

二前項勤勞奉仕隊ヲ東飛行場作業隊ニ配屬ス

下等法

只達後印刷交付

配布先

321/190

五。飛揚大日命第一〇八號

第五十飛揚大日命

八月十一日

陸軍陸尉

玉置見道

飛揚場設定資料輸送、本十一日即日帰隊、予定

ヲ以テ郵船ニお張ル命

五。飛大作命第七九號

第五十飛行場大隊命令 八月廿五日 伊江島

一 大隊兵器委員ハ本十日出發飛行場設
定資材(軌條約四〇〇米)ヲ沖繩本島
東飛行場ヨリ受領スルベシ 速カニ伊江
島ニ輸送シ東飛行場作業隊ニ配當
ス

二 東飛行場作業隊長ハ前項資材輸
送援助トシテ徵傭人夫一口名ヲ差出シ大
隊兵器委員ヲ指示ラ受ケシムベシ

前項資材輸送ノ援助

下達法
報告先
口達後印刷交付

一 前項資材輸送ノ援助

一 前項資材輸送ノ援助

一 前項資材輸送ノ援助

本

伊飛設命第六二號

伊江島飛行場設定隊命令

一 本十二日徵傭勤勞者國頭村ヨリ三九四

名(青訓八名)到着入

一 前項徵傭勤勞者中飛行場作業

家

下達法
口達後印刷交付

報告先

一 前項資材輸送ノ援助

五〇飛大日命第一〇九號

第五十一飛行場大隊日台命令

陸軍上等兵

中系悦三

飛行場設定業致書類輸送、夕之本十二日引一詢

二日、予字ヲ以テ球第一六六部隊ニ出張、命不

務者一〇名ヲ併セ指揮シ渡久地製材所ヨリ建築資
材ヲ集積ヲ實施ス

命 令 五作爲セル命令別紙、如シ

(1) 五〇飛大日命 第二〇號

八月十四日 出場人員 將校 八 准下技 52 兵 270

晴

渡久地連絡所

伊江島
主力行動

一、伊江島飛行場設定作業續行ス

二、平岡技手建築資材調査、夕メ今歸仁ニ出張ス

三、徵傭勤勞者今歸仁四〇八名久志一三〇羽地三八〇

名合計九八名受領ス

連絡所行動四、玉置波野ハ勞務者糧秣集荷、夕メ今歸仁ニ出張

佐藤曹長ハ勞務者今歸仁久志羽地各村ヨリ合

計九八名受領伊江島ニ輸送スルト夫ニ輸送ニ關シ

打合セ、夕メ伊江島ニ出張ス一六〇ヨリ人夫一〇名ヲ

命

命令五、受領セシ命令別紙、如シ

指揮シムシロ「竹」ヲ船艦ニ積載ス

(一) 一九航地作命 甲第四九號

(四) 一九航地作命 与第三六號

大作爲セル命令別紙、如シ

(一) 五口飛大作命 第八〇號

(四) 伊飛設命 第六三號

(一) 五口飛大日命 第三三號

八月十五日 出場人員

將夜 17

注下夜 51

兵

26

晴後雨

伊江島渡入地運送所

2

2

4

主力行動一、伊江島飛行場設定作業續行ス

一九航地作命 甲第四九號 及二作命 丙第三六號ニ依リ

大隊八二部人員器材ヲ以テ地邑司令部ニ送ケル燃彈

、輸送集積並ニ建築用材、伐採作業ヲ援助ス

五。飛大日命 第二二號

第五十飛行場大隊日々命令

八月十三日一四日

一。

陸軍兵長

吉田三郎

用

佐々木次雄

任陸軍兵長

二。

陸軍兵長

吉田三郎

用

佐々木次雄

警備中隊附ノ命ズ

(以テ八月一日附)

三。

陸軍少尉

羽野恭太

同技術軍曹

河井繁之

貸出兵器受領並ニ設定業務連絡、タメ本十三日ヨリ四日

五日ノ予定ヲ以テ隊第一六六一九部隊及隊第四三三部隊

ニ出張ノ命ズ

四。

陸軍少尉

平野八重彦

勞務者之類ニシテ打合セシムルハ十月十四日より二月三日ノ予定ヲ以テ
 名簿制ニシテ出張ヲ命ズ

五、警備中隊ヨリ左記ノ通
 勤務兵ヲ差出シ係
 指示ヲ受ケシムルニシ

差出已分 人 員 楯 西女

本部連絡所 上等兵 一 糧秣

伊豆赤連絡所 列長 一

炊 事 上等兵 一 上等兵ノ事務補任者

六、警備中隊長ノ糧秣衛兵ヲ長以下五名ト改メ伊豆赤連絡所

倉庫ヲ巡察セシムルニシ

七八月十日ノ日命第一〇七號ニ項十三日伊豆赤連絡所
 將少尉ヲ刺殺シ殺罪准尉ヲ追加ス

一九九號地作命甲第四九號
 第十九號空地司令部命令
 一九九號地作命甲第四十一號三基人員及器材差出三
 左記，如變更不

左記

| | | | | | |
|--------------|--------------|--------------|--------------|-----------------|---|
| 第十九號空地司令部 | 第四十六飛行場大隊 | 第四十四飛行場大隊 | 第五十飛行場大隊 | 第三飛行場中隊 | 備三人員統計將校 |
| 下士 兵 八 | 下士 兵 二 | 下士 兵 二 | 下士 兵 四 | 將校 一 自勤車手 | 三 下士 四 自勤車手 二 兵 六 計 四 |
| 四 | 六 | 十 | 四 | 三 | |

考二自働貨車總計 二十六輛

二前項、人員、器材、以自働車隊、常續的に編成シテ
彈糧秣、其、他資材、輸送ニ任ズ

三澤井中尉、自働車隊長トナリ、高衣中尉、任務、繼承
取務スル

下達法
二達後印刷配布

配布先
324
4406
5604
5004
300

一九航地作命五第ニ六號

第十九航地司司令部命令

八月十三日二〇

一第六要塞建築勤務隊長ハ一部ヲ以テ採探ヲ編成シ

回頭ニ配置シ採探ニ從事セムベシ

二第五十飛行場大隊長ハ今歸仁村附近ニ勤務者約

五〇名ヲ之ニ配置セムベシ 猶録棒約二十本ヲ第六要

塞建築勤務隊ニ交付スベシ

下達法
配布先
324
5006
6000
ハ達後印刷配布

極秘

第六作命第八。號

第五十飛行場大隊命令 昭和十四年八月三日

一 補給中隊長ハ本十四日ヨリ自動車
名(熱圧裁縫從要員)ヲ東京飛行場ニ
出シ全作業隊長ノ指揮ヲ受ケシ
ベシ

下達法
報告先

32A
1968
口達後印刷交付